

FUKYOO®

PRODUCT CATALOGUE

FUKYOO®

PREMIUM SANITARY WARE BRAND OF BRASLER VIETNAM



CÔNG TY CỔ PHẦN BRASLER VIỆT NAM

Lô 06-7, Khu Công nghiệp Ninh Hiệp, xã Phù Đổng, TP. Hà Nội
Lô A617 - A618 - A619, Khu Công nghiệp Châu Khê, phường Phù Khê, tỉnh Bắc Ninh

☎ 0243 8789 234

🌐 www.brasler.com.vn

✉ info@brasler.com.vn



**BATHROOM
FIXTURES**

www.brasler.com.vn



MỤC LỤC

<i>Giới thiệu chung</i>	02
<i>Quy trình sản xuất</i>	05
<i>Sen vòi</i>	11
<i>Sen cây</i>	25
<i>Vòi bếp</i>	29
<i>Chậu rửa bát</i>	33
<i>Phụ kiện phòng tắm</i>	35
<i>Phụ kiện khác</i>	41
<i>Gương phòng tắm</i>	45
<i>Van tiểu nam</i>	46
<i>Ga thoát sàn</i>	49
<i>Xịt vệ sinh</i>	51
<i>Sứ vệ sinh</i>	57
<i>Chậu rửa mặt</i>	61
<i>Tiểu nam</i>	65
<i>Cách sử dụng tem QR</i>	67
<i>Bản vẽ kỹ thuật</i>	69

GIỚI THIỆU CHUNG

Brasler Việt Nam là nhà máy sản xuất thiết bị vệ sinh được thành lập từ năm 2004 với tên gọi trước đây là công ty TNHH Dịch vụ & Sản Xuất Anh Hiếu, trụ sở chính đặt tại khu công nghiệp Ninh Hiệp, Gia Lâm, Hà Nội.

Tại Brasler Việt Nam, chúng tôi luôn đảm bảo về cả chất và lượng đối với từng sản phẩm. Chúng tôi luôn tin tưởng vào việc cung cấp cho khách hàng những sản phẩm và dịch vụ tốt nhất, mang tính độc đáo và sáng tạo cao. Hệ thống dây chuyền sản xuất hiện đại, giàn máy móc trang bị nhập khẩu cao cấp cùng quy trình kiểm tra chất lượng nghiêm ngặt, mỗi sản phẩm được đưa ra thị trường đều chứa đựng tất cả sự tận tâm và uy tín của Brasler.

Với mục tiêu hướng tới trở thành đơn vị sản xuất và kinh doanh thiết bị vệ sinh hàng đầu tại Việt Nam - một thương hiệu mang tầm quốc tế, Brasler đang ngày càng phấn đấu và hoàn thiện hơn nữa trên hành trình mang đến những trải nghiệm tắm tuyệt vời đến với tất cả các khách hàng trong và ngoài nước.



2004 Bắt đầu được hình thành với lĩnh vực chính là sản xuất, cung cấp các sản phẩm thiết bị vệ sinh, phụ kiện nhà tắm tại thị trường Việt Nam.



2015 Khánh thành nhà máy sản xuất sen vòi thiết bị vệ sinh tại khu công nghiệp Ninh Hiệp, huyện Gia Lâm, thành phố Hà Nội.



2019 Khánh thành nhà máy xã Yên Bình, huyện Hữu Lũng, tỉnh Lạng Sơn. Các sản phẩm của Brasler Việt Nam lần đầu tiên xuất khẩu sang thị trường Hàn Quốc.



2008 Gây được tiếng vang trên thị trường với việc nghiên cứu, phát triển sản phẩm bộ xả Lavabo và bộ phụ kiện phòng tắm bằng nhựa.



2017 Nghiên cứu phát triển và cho ra mắt dòng sản phẩm bàn cầu và sứ vệ sinh.



2023 Nghiên cứu phát triển và cho ra mắt dòng sản phẩm chậu rửa Inox cao cấp.

2007 Thành lập công ty TNHH Dịch vụ và sản xuất Anh Hiếu.



2016 Sản phẩm lần đầu tiên được xuất khẩu vượt khỏi biên giới Việt Nam đến các quốc gia khu vực Đông Nam Á. Thành lập công ty cổ phần Ceramic Đại Dương chuyên nhập khẩu và phân phối các dòng sản phẩm gạch ốp lát cao cấp.



2020 Các sản phẩm của Brasler Việt Nam lần đầu tiên xuất khẩu sang thị trường Mỹ.



2009 Nghiên cứu và sản xuất thành công sản phẩm sen vòi. Đây được coi là sản phẩm chiến lược trong kế hoạch dài hạn và bền vững trong tương lai.



2018 Chính thức đổi tên thành công ty cổ phần Brasler Việt Nam. Cũng trong năm 2018 đã đưa vào hoạt động nhà máy tại khu công nghiệp Châu Khê, thị xã Từ Sơn, tỉnh Bắc Ninh.



2025 Trở thành nhà cung cấp trực tiếp cho các dự án lớn, biệt thự, khách sạn, chung cư cao cấp.

QUY TRÌNH SẢN XUẤT

01. LỰA CHỌN NGUYÊN LIỆU

Quá trình sản xuất được đồng bộ theo một chu trình khép kín từ: Thiết kế, tạo khuôn ngoài, tạo lõi khuôn cát, đúc đồng, tạo ren đánh bóng, kiểm tra thiết kế, sơn tĩnh điện và mạ chrome, kiểm tra tính năng, lắp ráp, đóng gói hoàn thiện.

Brasler luôn quan tâm đến sức khỏe người tiêu dùng. Vì vậy, chúng tôi luôn lựa chọn kỹ lưỡng nguyên liệu trước khi tiến hành sản xuất để đảm bảo sản phẩm mà Brasler cung cấp an toàn với người sử dụng, đồng thời thân thiện với môi trường.



02. THIẾT KẾ SẢN PHẨM

Đội ngũ thiết kế của chúng tôi gồm các chuyên gia, kỹ sư được đào tạo chuyên sâu để thiết kế và sản xuất ra những sản phẩm đa dạng về mẫu mã, phong phú về kiểu dáng, phù hợp với thị hiếu của khách hàng và phù hợp với điều kiện nguồn nước tại Việt Nam vốn yêu cầu các sản phẩm đảm bảo nước chảy tốt trong điều kiện nước áp lực yếu, đặc biệt là tại các khu vực nông thôn.



03. ĐÚC ĐỒNG

Với việc đưa vào dây chuyền đúc áp lực thấp kết hợp cùng dây chuyền đúc trọng lực được chuyển giao đồng bộ từ hãng IMR (Italia) giúp các sản phẩm của Brasler Việt Nam luôn đảm bảo về chất lượng và kỹ thuật. Cùng với nguồn nguyên vật liệu được tuyển chọn và giám sát kỹ lưỡng trong phòng thí nghiệm với hệ thống máy phân tích quang phổ được chuyển giao từ hãng Hitachi Hightech – Oxford Instrument (CHLB Đức) giúp cho các sản phẩm của Brasler luôn ổn định về chất lượng và thân thiện với môi trường.



04. GIA CÔNG CƠ KHÍ

Để đạt được sự kiểm soát chính xác về kích thước và bề mặt của sản phẩm, các sản phẩm của Brasler được gia công cơ khí trên hệ thống máy CNC đơn và nhiều trục của Nhật Bản (Brother, Makio...) và Đài Loan..



05. ĐÁNH BÓNG

Sở hữu dây chuyền đánh bóng tự động tiên tiến kết hợp cùng đội ngũ cán bộ kỹ thuật có tay nghề cao với nhiều năm kinh nghiệm, cùng với đó là quy trình kiểm tra, sàng lọc sản phẩm nghiêm ngặt giúp cho các sản phẩm của Brasler có độ bóng, tính thẩm mỹ cao, đáp ứng được những yêu cầu khắt khe nhất từ khách hàng.



06. MẠ CHROME

Brasler sở hữu một dây chuyền mạ điện tự động hiện đại hàng đầu thế giới vừa mang vai trò tăng tính thẩm mỹ cho sản phẩm, bảo vệ sản phẩm tránh các tác động từ bên ngoài. Bề mặt sản phẩm được phủ lớp mạ chrome đáp ứng tiêu chuẩn của Hoa Kỳ, bảo vệ sản phẩm tránh khỏi các tác động bên ngoài, giúp cho việc vệ sinh sản phẩm được dễ dàng hơn, khiến các tác nhân bám bẩn không còn nơi trú ẩn.



07. LẮP RÁP HOÀN THIỆN SẢN PHẨM

Trải qua tất cả các bước để cho ra đời 1 thân sản phẩm hoàn chỉnh, các sản phẩm của Brasler sẽ được chuyển đến bộ phận lắp ráp các linh phụ kiện thiết yếu để đóng gói hoàn thiện 1 bộ sản phẩm.



08. KIỂM TRA KỸ THUẬT

Sản phẩm Brasler trước khi đưa ra thị trường phải trải qua các bước kiểm tra nghiêm ngặt nhằm đảm bảo từ chi tiết, mẫu mã đến chất lượng để sản phẩm khi đến tay người tiêu dùng luôn là sản phẩm tốt nhất.



MỘT TRONG SỐ NHIỀU DỰ ÁN ĐÃ THỰC HIỆN



New Life Tower
Hạ Long



Sonasea
Phú Quốc



The Vesta
Hà Đông



Tòa nhà
DoJi Tower



Khách sạn Hoàng
An- Nha Trang



Tower Phoenix



Hyatt Regency
Đà Nẵng



Thăng Long Capital



The Light
Phú Yên



Tokyo Grand
Đà Nẵng



Khách Sạn
Đợi Lải Lake View



Khách Sạn
Thảo Nguyên



Cảng Ao Tiên
Văn Đồn



Flamingo Golden
Hill Hà Nam



Flamingo Heritage
Tân Trào City



THÂN ĐÚC ĐỒNG

Bên trong sản phẩm được làm bằng đồng giúp sản phẩm duy trì được kết cấu chắc chắn với độ dày của thân vòi từ 2,5 - 3mm; đảm bảo sản phẩm luôn hoạt động ổn định và bền bỉ trong suốt một thời gian dài sử dụng.



TAY CẦM ĐÚC ĐỒNG

Thiết kế đặc biệt với tay cầm được làm từ đồng, nâng cao độ bền và tuổi thọ của sản phẩm, kể cả trong những môi trường khắc nghiệt nhất.

CARTRIDGE

Cartridge ceramic chống bám cặn, độ bền cao, qua thử nghiệm có thể đóng mở lên tới 500.000 lần.

BỘ SỤC KHÍ VÒI (BỘ PHẬN CHIẾT DÒNG)

Tiết kiệm nước, chống bắn, xoay 180° linh hoạt giúp dễ dàng vệ sinh và điều chỉnh hướng dòng nước theo ý muốn.

THÂN VÒI XI MẠ NHIỀU LỚP

5. Bề mặt vật liệu được đánh bóng
4. Lớp mạ niken bán bóng
3. Lớp Ni-ken bóng
2. Lớp Ni-ken
1. Lớp mạ Chrome

CÔNG NGHỆ S-DIVERTER

Thiết kế tinh tế, hiện đại

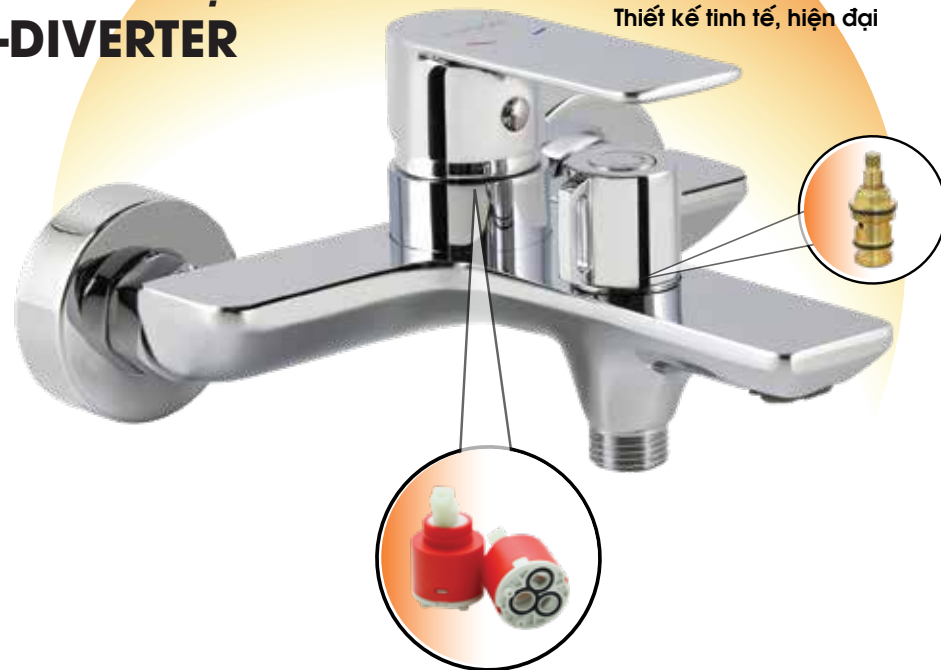

Độ bền vượt trội 500.000 lần đóng mở

Tích hợp chế độ xoay nhẹ nhàng



Sản phẩm không thể thiếu trong không gian phòng tắm, mang lại sự tiện ích cũng như thể hiện tính thẩm mỹ của người thiết kế.



DELICATE



• • (-P2)

S204-P2-F

Sen tắm nóng lạnh

1.930.000đ



• •

V204-F

Vòi chậu nóng lạnh

1.340.000đ



• •

V204A-F

Vòi chậu nóng lạnh

1.320.000đ



• • (-P2)

S204NK-P2-F

Sen tắm nóng lạnh

2.190.000đ



• •

V204NK-F

Vòi chậu nóng lạnh

1.570.000đ



• •

V204ANK-F

Vòi chậu nóng lạnh

1.550.000đ

DELICATE WHITE



• • (-P2)

S204ST-P2-F

Sen tắm nóng lạnh

2.100.000đ



• •

V204ST-F

Vòi chậu nóng lạnh

1.480.000đ



• •

V204AST-F

Vòi chậu nóng lạnh

1.460.000đ



• • (-P2)

S214-P2-F

Sen tắm nóng lạnh

1.920.000đ



• •

V214A-F

Vòi chậu nóng lạnh

1.300.000đ

MOUNTED

SHARP



(-P2)

S207-P2-F

Sen tắm nóng lạnh

2.110.000đ



V207A-F

Vòi chậu nóng lạnh

1.450.000đ



(-P2)

S908-P2-F

Sen tắm nóng lạnh

2.260.000đ



V908-F

Vòi chậu nóng lạnh

1.690.000đ



V908A-F

Vòi chậu nóng lạnh

1.400.000đ

MORGAN



(-P2) (-P4)

S217-P2/P4-F

Sen tắm nóng lạnh

2.420.000đ/ 2.460.000đ



(-P2)

V217-F

Vòi chậu nóng lạnh

1.560.000đ



(-P4)

V217A-F

Vòi chậu nóng lạnh

1.450.000đ



(-P2)

V217B-F

Vòi chậu nóng lạnh

3.110.000đ

GLAMOUR PREMIUM



(-P2)

S908T-P2-F

Sen tắm nóng lạnh

2.440.000đ



(-P2)

V908T-F

Vòi chậu nóng lạnh

1.870.000đ



(-P2)

V908AT-F

Vòi chậu nóng lạnh

1.590.000đ



CELINE



S219-P2/P4-F

Sen tắm nóng lạnh
2.350.000đ/2.390.000đ



V219-F

Vòi chậu nóng lạnh
1.680.000đ



V219A-F

Vòi chậu nóng lạnh
1.490.000đ



V219B-F

Vòi chậu nóng lạnh
2.530.000đ

CLASSIC



S403-P2-F

Sen tắm nóng lạnh
2.240.000đ



V403-F

Vòi chậu nóng lạnh
1.500.000đ



V403A-F

Vòi chậu nóng lạnh
1.490.000đ

CLASSIC PREMIUM



S403T-P2-F

Sen tắm nóng lạnh
2.420.000đ



V403T-F

Vòi chậu nóng lạnh
1.680.000đ



V403AT-F

Vòi chậu nóng lạnh
1.660.000đ



Giá sản phẩm vòi chậu chưa bao gồm xi-phông(*)

Giá sản phẩm vòi chậu chưa bao gồm xi-phông(*)

CLASSIC BLACK AND GOLD



(-P6)

S403D-P6-F

Sen tắm nóng lạnh

2.680.000đ



● ●

V403D-F

Vòi chậu nóng lạnh

1.880.000đ



● ●

V430AD-F

Vòi chậu nóng lạnh

1.840.000đ



● ●

(-P2) (-P4)

S135-P2/P4-F

Sen tắm nóng lạnh

3.050.000đ/ 3.080.000đ



● ●

V115A-F

Vòi chậu nóng lạnh

2.100.000đ

CLASSIC BRONZE



(-P2)

● ●

S403NK-P2-F

Sen tắm nóng lạnh

2.480.000đ



● ●

V403NK-F

Vòi chậu nóng lạnh

1.790.000đ



● ●

V403ANK-F

Vòi chậu nóng lạnh

1.760.000đ



(-P2) (-P4)

● ●

S301T-P2/P4-F

Sen tắm nóng lạnh

2.870.000đ/2.910.000đ



STUART



● ●

V301AT-F

Vòi chậu nóng lạnh

2.550.000đ



● ●

V301CT-F

Vòi chậu nóng lạnh

3.560.000đ



ROYAL CLASSIC



● ●
SC110-IF
Sen cây nóng lạnh
9.500.000đ



● ●
V210-F
Vòi chậu nóng lạnh
2.320.000đ



● ●
V211-F
Vòi chậu nóng lạnh
3.310.000đ



ROYAL CLASSIC BLACK



● ●
SC110D-F
Sen cây nóng lạnh
11.570.000đ



● ●
V210D-F
Vòi chậu nóng lạnh
2.650.000đ



● ●
V211D-F
Vòi chậu nóng lạnh
3.730.000đ

ROYAL CLASSIC BRONZE



● ●
SC110NK-F
Sen cây nóng lạnh
10.880.000đ



● ●
V210NK-F
Vòi chậu nóng lạnh
2.560.000đ



● ●
V211NK-F
Vòi chậu nóng lạnh
3.610.000đ



(-P2)

● ●
S607-P2-F

Sen bồn nóng lạnh
2.660.000đ



(-P2)

● ●
S618-P2-F

Sen bồn nóng lạnh
2.990.000đ



●
S97-F

Sen lạnh
500.000đ



●
VD08-F

Vòi bán tự động
(nước lạnh)
1.390.000đ



●
VD09-F

Vòi bán tự động
(nước lạnh)
1.850.000đ



(-P2)

● ●
V705-P2-F

Vòi liền sen tắm nóng lạnh
2.210.000đ



(-P2) (-P4)

● ●
V710-P2/P4-F

Vòi liền sen tắm nóng lạnh
2.590.000đ/ 2.620.000đ



●
VG12E

Vòi gạt Ø 21
407.000đ



●
VG34E

Vòi gạt Ø 27
455.000đ



●
VG13A

Vòi gạt Ø 21
245.000đ



●
V90-F

Vòi chậu nước lạnh
880.000đ



●
V91-F

Vòi chậu nước lạnh
810.000đ



●
V98-F

Vòi chậu nước lạnh
570.000đ



●
VG14

Vòi gạt Ø 21
198.000đ



●
VG15

Vòi gạt Ø 27
265.000đ



●
VG16

Vòi gạt Ø 21
198.000đ

▶ SEN CÂY

Gọn gàng và tinh tế chính là nét đẹp mà sen cây mang lại.



SC204-IF

Sen cây nóng lạnh
5.520.000đ



SC204D-F

Sen cây nóng lạnh
6.550.000đ



SC204NK-F

Sen cây nóng lạnh
6.290.000đ



SC204-BC01-IF

Sen cây nóng lạnh
4.820.000đ



SC214-BC01-IF

Sen cây nóng lạnh
4.810.000đ



SC217-IF

Sen cây nóng lạnh
6.300.000đ



SC219-IF

Sen cây nóng lạnh
6.460.000đ



SC112-IF

Sen cây nóng lạnh
8.970.000đ



SCT03-IF

Sen cây nóng lạnh
5.190.000đ



SC226-IOF

Sen cây nóng lạnh
5.260.000đ



SC102-IF

Sen cây nhiệt độ
8.720.000đ



SC201T-IF

Sen cây nóng lạnh
5.710.000đ



SC105T-IF

Sen cây nóng lạnh
8.370.000đ



SCT04-IF

Sen cây nóng lạnh
7.240.000đ



SA222-F

Sen âm tường nóng lạnh
10.280.000đ



SA301-F

Sen âm tường nóng lạnh
10.410.000đ

▶ **VÒI BẾP**



••
VRK20-F
Vòi bếp nóng lạnh
3.650.000đ



••
VR217-F
Vòi bếp nóng lạnh
2.680.000đ



••
VR219-F
Vòi bếp nóng lạnh
2.910.000đ



••
VR601-F
Vòi bếp nóng lạnh
1.870.000đ



••
VR703-F
Vòi bếp nóng lạnh
1.990.000đ



••
VR703DT-F
Vòi bếp nóng lạnh
2.570.000đ



••
VR238-F
Vòi bếp nóng lạnh
2.080.000đ



••
VR240N-F
Vòi bếp nóng lạnh
1.670.000đ



VRA31-F

Vòi bếp nóng lạnh

4.890.000đ



VR826-F

Vòi bếp nóng lạnh

2.660.000đ



ND613B-F

Vòi bếp nóng lạnh

2.110.000đ

(gắn tường)



ND614A-F

Vòi bếp nước lạnh

730.000đ



TN613A-F

Vòi bếp nóng lạnh

1.980.000đ

(gắn tường)



TN604-F

Vòi bếp nóng lạnh

1.870.000đ

(gắn tường)



ND611A-F

Vòi bếp nước lạnh

710.000đ

(gắn tường)



ND611B-F

Vòi bếp nước lạnh

840.000đ

(gắn tường)



VR704T-F

Vòi bếp nóng lạnh

3.150.000đ



TN608-F

Vòi bếp nóng lạnh

2.040.000đ

(gắn tường)



ND617A-F

Vòi bếp nước lạnh

740.000đ



ND617B-F

Vòi bếp nước lạnh

870.000đ

▶ CHẬU RỬA BÁT



6045P-SS

- Kích thước chậu: 600x450x230mm.
- Kích thước cắt đá: 570x420mm.
- Độ dày 3.0x0.85 mm.
- Bề mặt xước inox.
- Chất liệu: SUS 304.
- Phụ kiện: Xiphong

2.950.000đ



7248H-SS

- Kích thước chậu: 720x480x230mm.
- Kích thước cắt đá: 690*450mm.
- Độ dày 3.0*0.85 mm.
- Bề mặt xước inox.
- Chất liệu: SUS 304.
- Phụ kiện: Xiphong+Rổ

4.500.000đ



7848H-SS

- Kích thước chậu: 780x480x230mm
- Độ dày: 3.0x0.85mm
- Bề mặt inox xước
- Chất liệu: SUS 304
- Phụ kiện: Xiphong+Rổ
- Lỗ xi phông Φ140mm

4.740.000đ



7546GP-NS

- Kích thước chậu: 750x460x220mm
- Độ dày: 3.0x0.8mm
- Bề mặt sần, màu ghi
- Chất liệu: SUS 304
- Phụ kiện: Xiphong+chậu nhỏ
- Lỗ xi phông Φ140 mm

4.930.000đ



8245LDF-SS

- Kích thước chậu: 820x450x230mm
- Độ dày: 3.0x0.85mm
- Màu inox mài xước
- Chất liệu: SUS 304
- Phụ kiện: Xiphong
- Lỗ xi phông 2-140mm

4.770.000đ



8245DF-SS

- Kích thước chậu: 820x450x230mm
- Độ dày: 3.0x0.85mm
- Màu inox mài xước
- Chất liệu: SUS 304
- Phụ kiện: Xiphong
- Lỗ xi phông 2-140mm

4.900.000đ



8248LDF-SS

- Kích thước chậu: 820x480x240mm
- Độ dày: 3.0x0.85mm
- Bề mặt inox xước
- Chất liệu: SUS 304
- Phụ kiện: Xiphong
- Lỗ xi phông Φ140mm

5.240.000đ



8248DF-SS

- Kích thước chậu: 820x480x240mm
- Độ dày: 3.0x0.85mm
- Bề mặt inox xước
- Chất liệu: SUS 304
- Phụ kiện: Xiphong
- Lỗ xi phông 2-Φ140mm

5.240.000đ

▶ PHỤ KIỆN PHÒNG TẮM



A417B-F**BỘ PHỤ KIẾN ĐỒNG MẠ CHROME****A4172**

Thanh vắt khăn tắm đôi

1.105.000đ

**A4173**

Kệ kính

511.000đ

**A4175**

Kệ cốc đôi

680.000đ

**A4176**

Lô giấy

454.000đ

**A4177**

Kệ xà bông

513.000đ

**A4212**

Thanh vắt khăn tắm đôi

513.000đ

**A4213**

Kệ kính

542.000đ

**A4214**

Kệ cốc đơn

356.000đ

**A4215**

Kệ cốc đôi

468.000đ

**A4216**

Lô giấy

389.000đ

**A4217**

Kệ xà bông

266.000đ

**A4218**

Giàn vắt khăn

1.741.000đ

A418A-F**BỘ PHỤ KIẾN SUS 304****A4181**

Thanh vắt khăn tắm đơn

259.000đ

**A4183**

Kệ kính

392.000đ

**A4185**

Kệ cốc đôi

270.000đ

**A4186**

Lô giấy

259.000đ

**A4187**

Kệ xà bông

202.000đ

A422-F**BỘ PHỤ KIẾN ĐỒNG MẠ CHROME****A4222**

Thanh vắt khăn tắm đôi

819.000đ

**A4223**

Kệ kính

565.000đ

**A4224**

Kệ cốc đơn

468.000đ

**A4225**

Kệ cốc đôi

574.000đ

**A4226**

Lô giấy

500.000đ

**A4227**

Kệ xà bông

542.000đ

**A4228**

Giàn vắt khăn

2.041.000đ

A422D-F

BỘ PHỤ KIỆN ĐỒNG SON TÍNH ĐIỆN



A4222D

Thanh vắt khăn tắm đôi

1.346.000đ



A4223D

Kệ kính

776.000đ



A4224D

Kệ cốc đơn

659.000đ



A4225D

Kệ cốc đôi

866.000đ



A4226D

Lô giấy

668.000đ



A4227D

Kệ xà bông

752.000đ



A4228D

Giàn vắt khăn

2.720.000đ

A422NK-F

BỘ PHỤ KIỆN ĐỒNG SON TÍNH ĐIỆN



A4222NK

Thanh vắt khăn tắm đôi

1.346.000đ



A4223NK

Kệ kính

776.000đ



A4224NK

Kệ cốc đơn

659.000đ



A4225NK

Kệ cốc đôi

866.000đ



A4226NK

Lô giấy

668.000đ



A4227NK

Kệ xà bông

752.000đ



A4228NK

Giàn vắt khăn

2.720.000đ



▶ PHỤ KIỆN KHÁC



D31-F

Xả lavabo & ống thoát chun
176.000đ
(đầu inox SUS304)



D22-F

Xả lavabo & ống thoát chun
272.000đ
(đầu đồng)



D26-F

Xả lavabo & ống thoát chun
306.000đ
(dùng cho chậu tủ)



D4-F

Xả lavabo & ống thoát chữ P
142.000đ



D5-F

Xả lavabo & ống thoát chữ P
261.000đ
(xả nhấn)



D6-F

Xả lavabo & ống thoát chữ P
184.000đ



VAG01E

Van chia nước
203.000đ



VAG02E

Van chia nước
223.000đ



D1-P

Xả lavabo & ống thoát chữ P
428.000đ



D8-F

Xả lavabo & ống thoát chữ P
83.000đ



D10-F

Xả lavabo & ống thoát chữ P
261.000đ



D25-F

Xả lavabo & ống thoát chữ P
427.000đ
(dùng cho chậu tủ)

**P1TS-F**

Bộ dây
bát sen nhựa

263.000đ

**P2-F**

Bộ dây bát sen
inox mạ chrome

362.000đ

**P3-F**

Bộ dây
bát sen inox

320.000đ

**DC001TS-40**

Dây cấp nhựa
trắng sứ (40cm)

56.000đ/sợi

**DC001G-40**

Dây cấp nhựa
ghi (40cm)

56.000đ/sợi

**P4-F**

Bộ dây bát sen
inox mạ chrome

376.000đ

**P6MD-F**

Bộ dây
bát sen nhựa đen

443.000đ

**DC003-50**

Dây cấp inox
nóng lạnh (50cm)

79.000đ/sợi

**DC005-40**

Dây cấp inox
(40cm)

68.000đ/sợi

**LG309**

Lô giấy inox

391.000đ

**AM6**

Mắc áo 6 vấu

617.000đ

**DC007VG-40**

Dây cấp nhựa
vuông ghi (40cm)

83.000đ/sợi

**DC009LXE-40**

Dây cấp lò xo
(40cm)

198.000đ/sợi

▶ **GƯƠNG PHÒNG TẮM**



▶ **VAN TIỂU NAM**



M101-F

Gương phòng tắm
500x700mm
535.000đ



M110-F

Gương phòng tắm
500x700mm
562.000đ



VA02-F

Van tiểu nam
1.260.000đ



VA06-F

Van tiểu nam
1.070.000đ



VA08-F

Van tiểu nam
970.000đ



VA09-F

Van tiểu nam
1.550.000đ

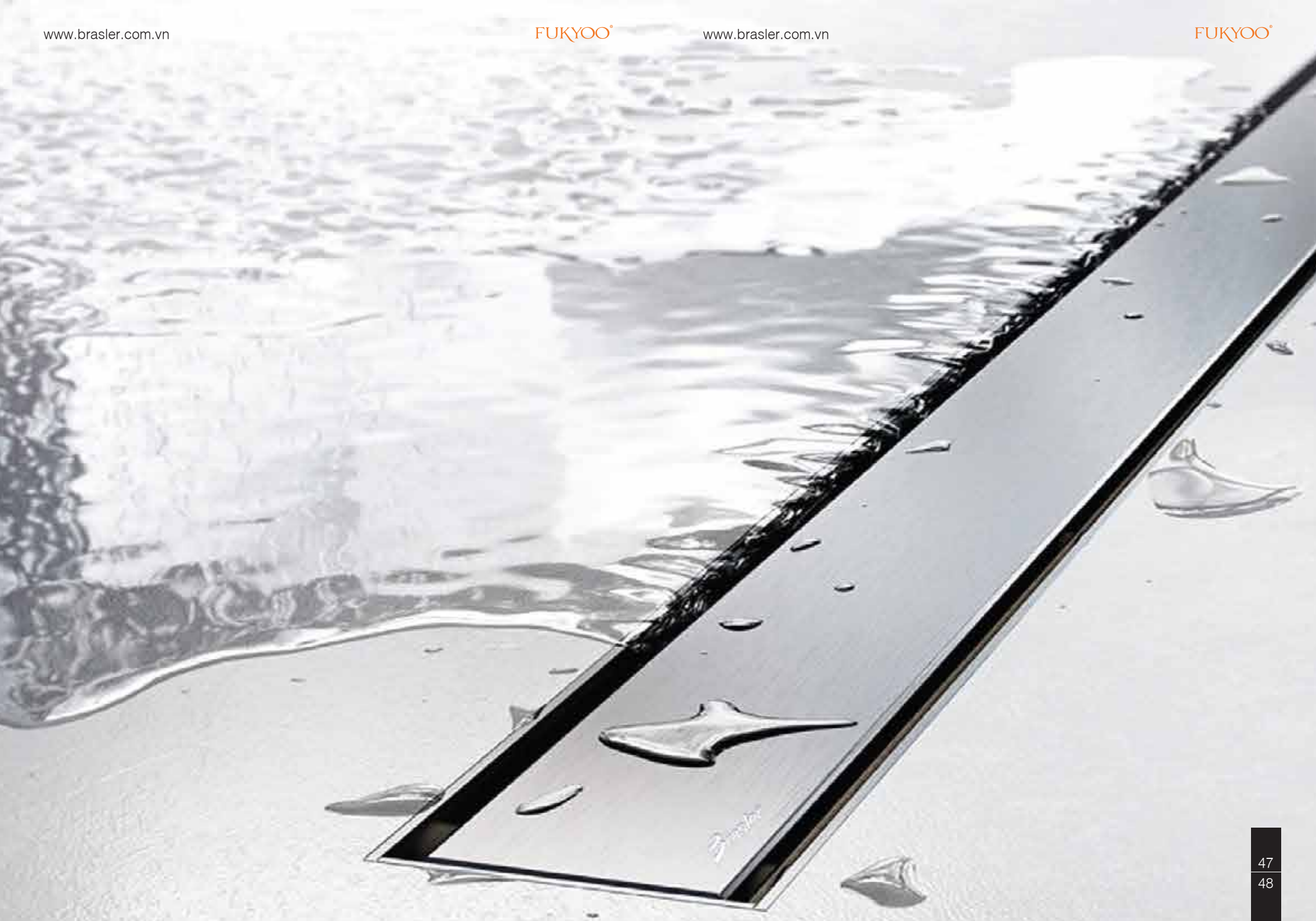

▶ GA THOÁT SÀN



G8091

Ga thoát sàn
120x120mm
229.000đ



G8092

Ga thoát sàn
120x120mm
346.000đ



G8088

Ga thoát sàn đồng
100x100mm
565.000đ



G8087

Ga thoát sàn đồng
100x100mm
459.000đ



G10104

Ga thoát sàn
100x100mm
274.000đ



G12124

Ga thoát sàn
120x120mm
290.000đ



G15154

Ga thoát sàn
150x150mm
392.000đ



G8089

Ga thoát sàn đồng
120x120mm
565.000đ



G9025

Ga thoát sàn đồng
100x100mm
308.000đ



G10102

Ga thoát sàn
100x100mm
326.000đ



G12122

Ga thoát sàn
120x120mm
342.000đ



G80304

Ga thoát sàn
80x300mm
754.000đ



G10304

Ga thoát sàn
100x300mm
832.000đ



G80404

Ga thoát sàn
80x400mm
902.000đ



G10404

Ga thoát sàn
100x400mm
1.039.000đ



G15152

Ga thoát sàn
150x150mm
430.000đ



G80302

Ga thoát sàn
80x300mm
810.000đ



G80402

Ga thoát sàn
80x400mm
983.000đ



G80504

Ga thoát sàn
80x500mm
907.000đ



G10504

Ga thoát sàn
100x500mm
1.231.000đ



G80502

Ga thoát sàn
80x500mm
1.157.000đ



G80602

Ga thoát sàn
80x600mm
1.386.000đ



G80604

Ga thoát sàn
80x600mm
1.080.000đ



G10604

Ga thoát sàn
100x600mm
1.460.000đ

▶ XỊT VỆ SINH



X001TS-F

Bộ xịt nhựa
164.000đ
(dây trắng sứ)



X001G-F

Bộ xịt nhựa
164.000đ
(dây ghi)



X002-F

Bộ xịt inox
209.000đ



X013-F

Bộ xịt nhựa
335.000đ
(chịu áp lực)



X015TS-F

Bộ xịt nhựa
178.000đ
(dây trắng sứ)



X015G-F

Bộ xịt nhựa
178.000đ
(dây ghi)



X004-F

Bộ xịt inox
328.000đ



X005-F

Bộ xịt nhựa
207.000đ
(dây trắng sứ)



X006-F

Bộ xịt nhựa
229.000đ
(dây trắng sứ)



X016-F

Bộ xịt inox
227.000đ
(mạ chrome)



X017-F

Bộ xịt inox
270.000đ
(mạ chrome)



X024-F

Bộ xịt nhựa
189.000đ
(dây ghi)



X008-F

Bộ xịt inox
250.000đ
(mạ chrome)



X010-F

Bộ xịt inox
373.000đ
(mạ chrome)



X011-F

Bộ xịt nhựa
214.000đ
(chịu áp lực)



X320MD-B

Bộ xịt nhựa cao cấp
677.000đ



X320TS-B

Bộ xịt nhựa cao cấp
432.000đ



X320-B

Bộ xịt nhựa cao cấp
556.000đ



ECO

Bộ tiêu chuẩn được chúng tôi áp dụng cho các sản phẩm của mình, ứng dụng các công nghệ hiện đại nhất trong ngành vật liệu xây dựng để cho ra đời những dòng sản phẩm chất lượng cao, độc đáo và đặc biệt thân thiện với môi trường. Toàn bộ nguồn nguyên liệu của sản phẩm đều được chọn lọc kỹ càng, đảm bảo chất lượng, thân thiện và an toàn cho người sử dụng.



NANO COATING PROTECTED

Nano Coating Protected: Lớp phủ nano Ceramic (SiO₂)/Titanium (TiO₂) với độ dày chỉ 1-2 microns được coi như chiếc áo giáp bất khả xâm phạm, bảo vệ sản phẩm luôn bền bỉ, tránh trầy xước, bám ố cặn bẩn, sáng bóng trong suốt quá trình sử dụng, tránh được các tác nhân bên ngoài như nước, bụi bẩn, chất tẩy rửa...



TORNADO PLUS

Công nghệ xả thường là 1 trong những lý do làm tăng vi khuẩn tồn đọng trong bồn cầu do lượng nước xả không đều, lực xả yếu, không tẩy được các mảng bám cho dù có xả vài lần. Nhằm bắt được hạn chế này, Brasler đã nghiên cứu và áp dụng công nghệ xả xoáy Tornado Plus vào các dòng sản phẩm bồn cầu vệ sinh của mình. Hệ thống này không chỉ làm sạch hơn mà còn làm giảm tiếng ồn và tiết kiệm nước hơn. Hệ thống xả nước xoáy đều theo mặt bên trong bồn cầu, tăng áp lực nước để vệ sinh sạch sẽ tới từng khu vực tích tụ chất thải. Kết hợp với chất men sứ cao cấp và đường ống được tráng men đồng bộ sẽ giúp cho công nghệ này đạt được hiệu quả tối đa cho người sử dụng.



BIG HOLE PIPELINE

Kích thước đường ống thoát lớn hơn, giúp xả sạch, nhanh và hỗ trợ khử mùi tốt hơn. Đường ống lớn cũng giúp hạn chế được việc tắc, trào nước xả, tình trạng của nhiều gia đình sống trong chung cư, tập thể hiện nay.



ENAMEL PIPELINE

Ngoài việc tăng kích thước đường ống lớn hơn, Brasler còn áp dụng thêm công nghệ tráng men đường ống thoát, giúp đẩy nhanh quá trình xử lý chất thải, hạn chế tuyệt đối việc bám dính chất bẩn trên đường ống như thông thường, giúp vệ sinh được đảm bảo, hạn chế mùi bốc lên. Thay đổi 1 chi tiết nhỏ, nhưng hiệu quả đem lại là rất lớn, giúp khu vực vệ sinh luôn sạch sẽ, an toàn, hạn chế vi khuẩn và mùi hôi.



NẮP UF

Được sản xuất bằng nhựa UF (Urea Formaldehyde) cao cấp với độ bền vượt trội, thẩm mỹ cao, luôn sáng bóng. Chất liệu UF giúp cho sản phẩm chịu lực được tốt hơn, chống trầy xước, chống ố vàng. Bàn lề đóng mở êm, hạ từ từ, không tạo ra tiếng động, gây ảnh hưởng đến người sử dụng.



WATER SAVING

Hệ thống xả của bồn cầu Brasler được đầu tư nghiên cứu với nhiều cải tiến vượt trội với hai chế độ xả: " **Xả Tiêu Và Xả Đại** " giúp người dùng tiết kiệm nhất với mức nước cho mỗi lần xả. Kết hợp cùng công nghệ xả Tornado Plus giúp tối ưu tính năng xả nước, nước chảy nhanh mạnh dễ dàng cuốn trôi mảng bám cứng đầu với lượng nước sử dụng tối thiểu và tiết kiệm nhất.



RIMLESS

Thiết kế bồn cầu không vành Rimless vốn dĩ không mới, nhưng đang là hiện đại nhất và được áp dụng nhiều nhất. Ngoài ưu điểm là tính thẩm mỹ, dễ dàng vệ sinh, mà Rimless còn tiện lợi trong quá trình sử dụng như tiết kiệm nước, áp lực xả lớn giúp nhanh chóng loại bỏ chất thải, hạn chế được việc sử dụng chất tẩy rửa có hại cho người dùng, môi trường và hệ sinh thái. Để đem lại 1 cuộc sống tiện nghi hơn, Brasler đã đem thiết kế vào các sản phẩm mới của mình.



BỘ CẤP NƯỚC BÀN CẦU VỆ SINH

CÔNG NGHỆ XẢ TRỰC TIẾP VÀ TỰ LÀM SẠCH



BỘ XẢ NƯỚC BÀN CẦU VỆ SINH



▶ SỬ VỆ SINH





T1028

Bàn cầu liền khối
690x375x750mm

6.140.000đ



T1035

Bàn cầu liền khối
705x390x765mm

7.560.000đ



T1036

Bàn cầu liền khối
705x390x630mm

7.240.000đ



T802

Bàn cầu liền khối
730x390x720mm

3.810.000đ



T116

Bàn cầu liền khối
745x400x650mm

4.660.000đ



T1041

Bàn cầu liền khối
700x380x750mm

6.550.000đ



T1046

Bàn cầu liền khối
620x355x705mm

5.590.000đ



T1193

Bàn cầu liền khối
715x402x747mm

6.660.000đ



T502

Bàn cầu liền khối
480x355x340mm

15.510.000đ



T503

Bàn cầu liền khối
520x340x355mm

15.640.000đ



▶ **CHẬU RỬA MẶT**



**B8003**

Chậu đặt bàn
430x430x170mm

1.420.000đ

**B8016**

Chậu đặt bàn
480x370x130mm

1.330.000đ

**B8099**

Chậu đặt bàn
460x460x200mm

1.600.000đ

**B8243**

Chậu đặt bàn
390x390x140mm

1.520.000đ

**B8242**

Chậu đặt bàn
500x400x135mm

1.670.000đ

**B8036**

Chậu bán âm bàn
435x435x160mm

1.560.000đ

**B8252**

Chậu đặt bàn
360x360x120mm

1.490.000đ

**F221**

Chậu chân lửng
480x428x395mm

1.030.000đ

**B2001B**

Chậu âm bàn
465x385x195mm

1.150.000đ

**B2008B**

Chậu âm bàn
470x350x200mm

1.210.000đ

**GT1326**

Giá treo chậu rửa âm bàn đá
445x145x36 mm

310.000đ

▶ **TIỂU NAM**

"...Thiết kế tối giản nhưng không kém phần sang trọng với lớp men sáng bóng, dễ dàng vệ sinh, mang lại sự tiện lợi, thoải mái cho bạn..."



U070S

Tiểu nam treo tường
340x310x690mm

2.770.000đ



U6178

Tiểu nam treo tường
350x300x600mm

2.840.000đ



▶ CÁCH SỬ DỤNG TEM QR

Để đảm bảo quyền lợi cho người tiêu dùng, Brasler đã ứng dụng công nghệ mới tạo ra tem chống hàng giả hàng nhái. Mỗi tem QR được gắn trên từng sản phẩm, khách hàng có thể nhận biết sử dụng tem theo hướng dẫn sau:

Lưu ý:

- Là loại tem vô chỉ sử dụng một lần và chống tái sử dụng
- Tem điện tử chống hàng giả không áp dụng cho sản phẩm: Vòi gạt, bộ phụ kiện phòng tắm và các chi tiết linh kiện khác.

I) Cách nhận biết

1. Nhận biết bằng mắt thường : Logo trên tem QR phải rõ nét. Chi tiết chữ không bị nhòe, lớp tráng bạc nguyên vẹn



Lớp tráng bạc

2. Sử dụng công nghệ nước : Bên trái bề mặt tem có dòng chữ "HÀNG THẬT" sẽ xuất hiện sau khi thoa nước, lau khô chữ sẽ biến mất.

Vị trí cần thoa nước



II) Hướng dẫn kích hoạt

Cách 1. Soạn tin nhắn: Cào phần tráng bạc sẽ có dòng mã số. Sử dụng mã này, nhắn tin theo cú pháp : **CHCL_BRL_** mã số gửi đến số **8077** để xác thực hàng chính hãng.



Mã nhắn tin xác thực sản phẩm

- Sau khi gửi tin nhắn thành công, sẽ có tin nhắn trả về trong các trường hợp sau:

a) Mã sản phẩm đúng :



b) Mã sản phẩm bị nhập sai hoặc nhắn tin chưa đúng cú pháp:



c) Mã sản phẩm đã được kích hoạt trước đó.



*) Cước phí tin nhắn 1.000 vnd/ tin nhắn

Cách 2. Quét mã QR: Sử dụng điện thoại để quét mã QR để kích hoạt chế độ bảo hành chính hãng Brasler.

- Mở một trong các ứng dụng : Barcode Việt, icheck, Zalo,... (có thể tải trên App store hoặc Google Play) để tiến hành quét mã QR code.
- Bật kết nối Internet
- Đưa camera điện thoại vào phần QR code trên tem để quét



BẢN VẼ KỸ THUẬT

BẢN VẼ KỸ THUẬT SEN VÒI

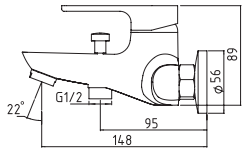

S204-P1/P2-F

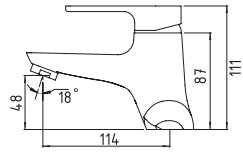

V204-F

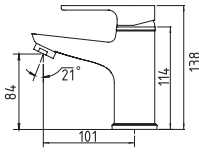

V204A-F

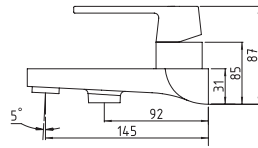

S207-P2-F

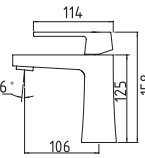

V207A-F

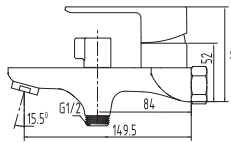

S217-P2/P4-F

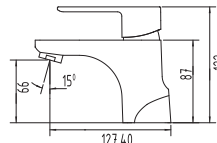

V217-F

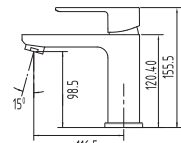

V217A-F

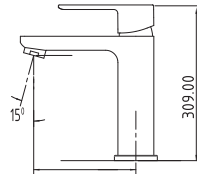

V217B-F

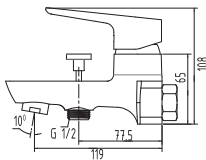

S219-P2/P4-F

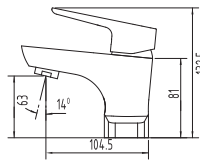

V219-F

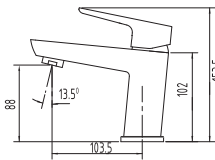

V219A-F

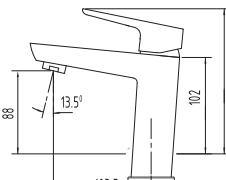

V219B-F

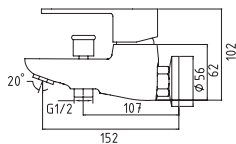

S908-P2-F

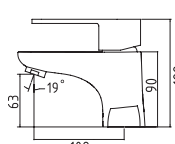

V908-F

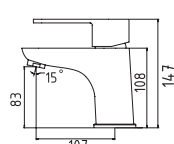

V908A-F

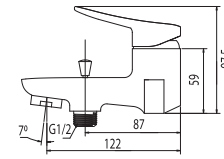

S214-P1/P2-F

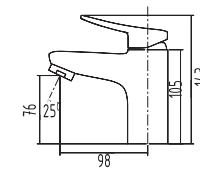

V214A-F

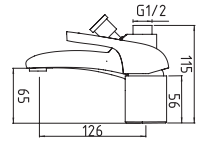

V705-P1/P2-F

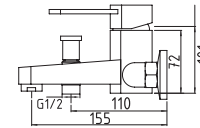

S135-P2/P4-F

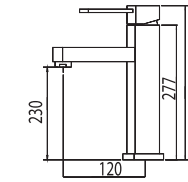

V115A-F

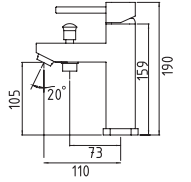

V710-P2/P4-F

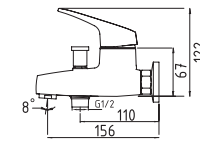

S403P2-F

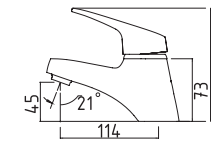

V403-F

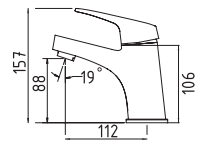

V403A-F

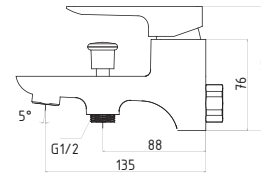

S301T-P2/P4-F

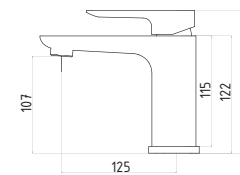

V301AT-F

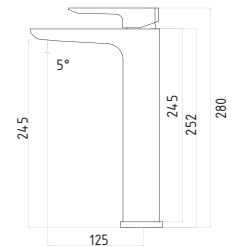

V301CT-F

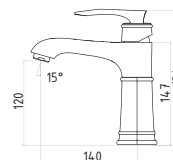

V210-F

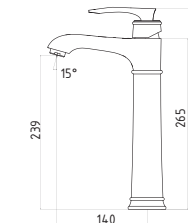

V211-F

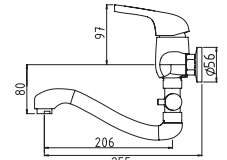

S607-P2-F

BẢN VẼ KỸ THUẬT VÒI GẠT

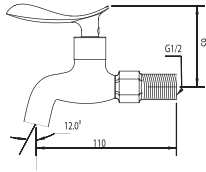

VG13A

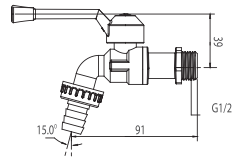

VG14

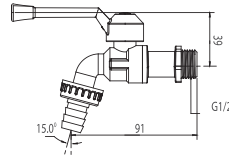

VG15

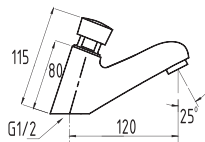

VD08-P

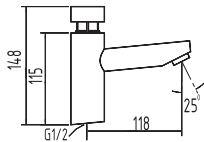

VD09-P

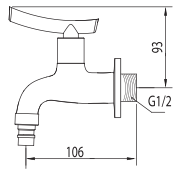

VG12

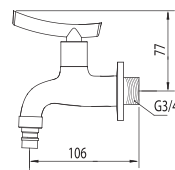

VG34

BẢN VẼ KỸ THUẬT GA THOÁT SÀN



G8087

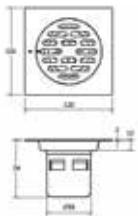

G8091

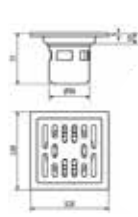

G8092

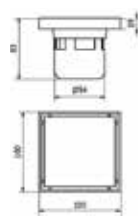

G10102

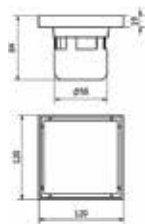

G12122

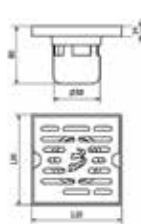

G12124



G15154

BẢN VẼ KỸ THUẬT CHẬU RỬA BÁT

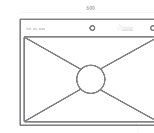

6045P-SS

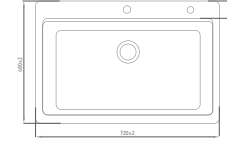

7248H-SS

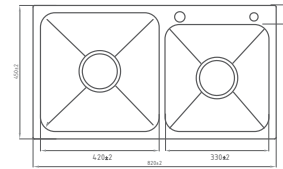

8245 LDF-SS

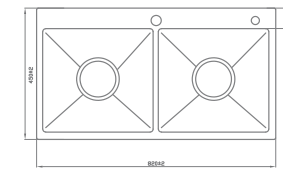

8245 DF-SS

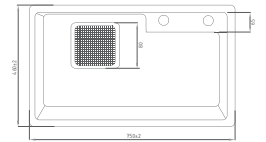

7546GP-NS

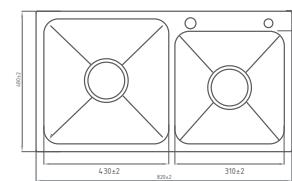

8248 LDF-SS

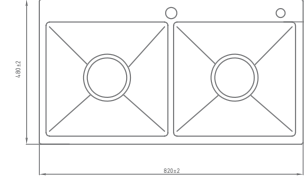

8248 DF-SS

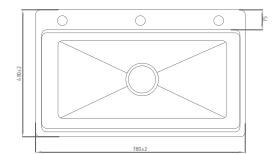

7848H-SS

BẢN VẼ KỸ THUẬT SỬ VỆ SINH

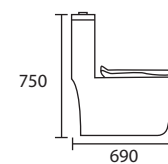

T1028

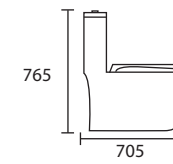

T1035

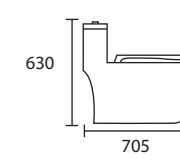

T1036

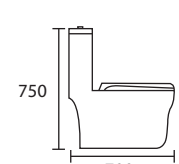

T1041

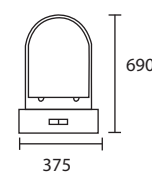

T1028

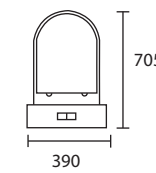

T1035

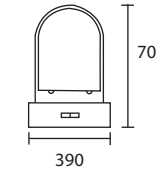

T1036

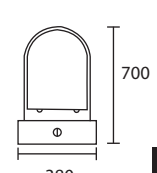

T1041

GHI CHÚ

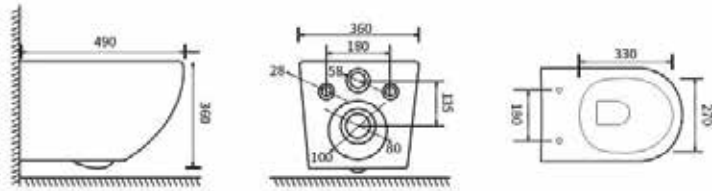
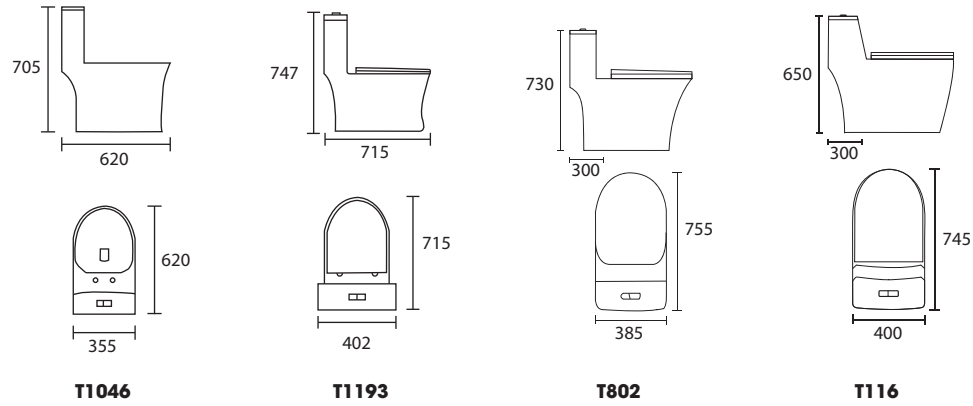

T502

T503

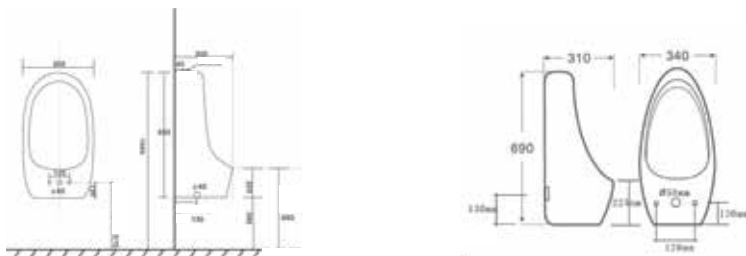

U6178

X070

Series of horizontal dotted lines for notes.